

Монтажная схема напольные и настенные Параллели В шаг 25, нижнее подключение

Радиаторы "Параллели В шаг 25 нп", монтажная схема (левое подключение - зеркально)

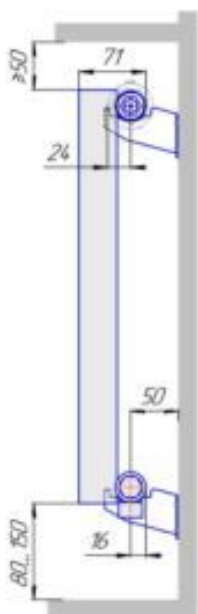

Параллели 1 шаг 25 нп

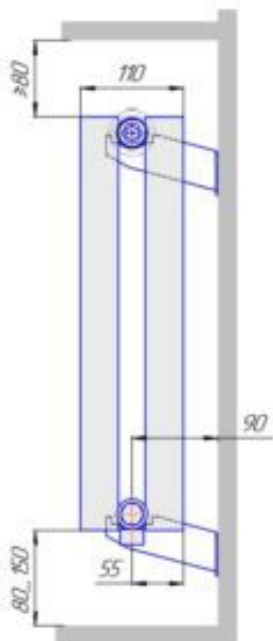

Параллели 2 шаг 25 нп

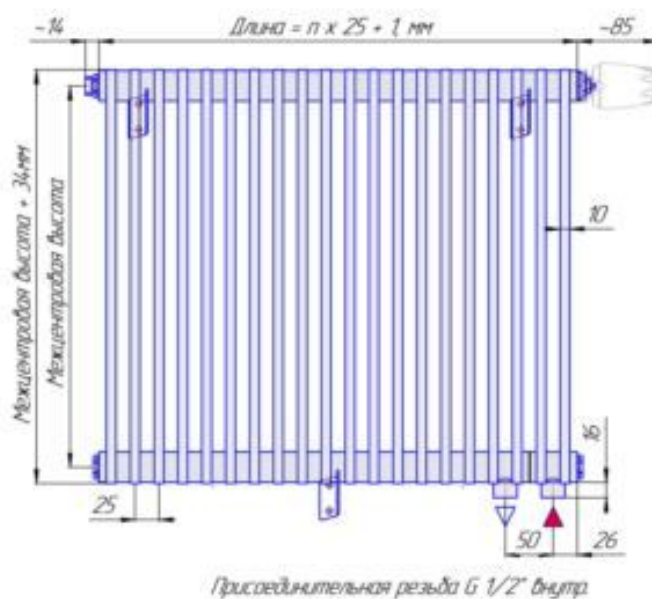

Присоединительная резьба G 1/2" внутр.

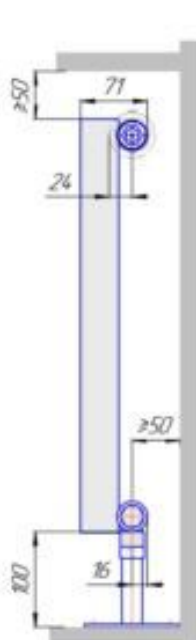

Параллели 1 шаг 25 нп нв

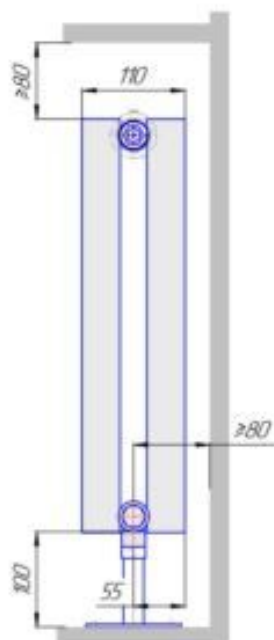

Параллели 2 шаг 25 нп нв

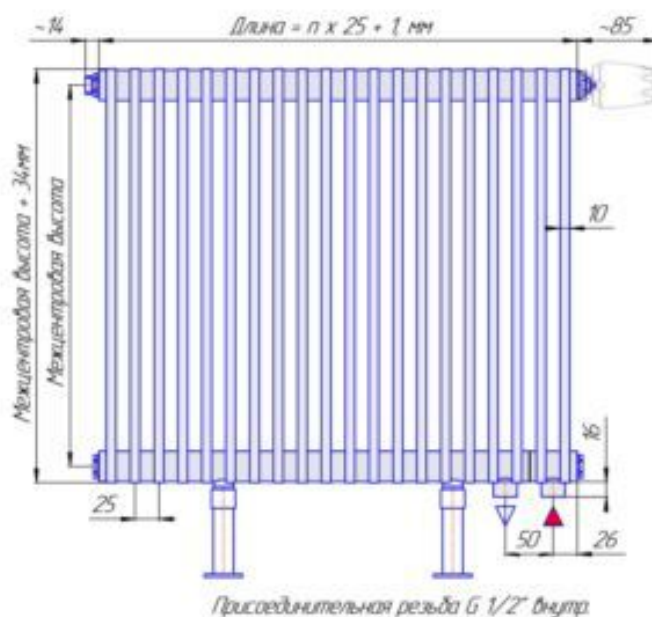

Присоединительная резьба G 1/2" внутр.

Параллели 1 шаг 25 нп



Параллели 2 шаг 25 нп



Монтажная схема напольные и настенные Параллели В шаг 25, боковое подключение

Радиаторы "Параллели В шаг 25", монтажная схема

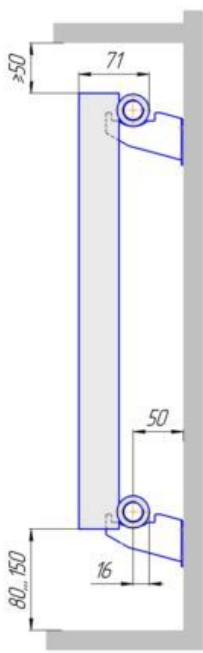

Параллели 1 шаг 25

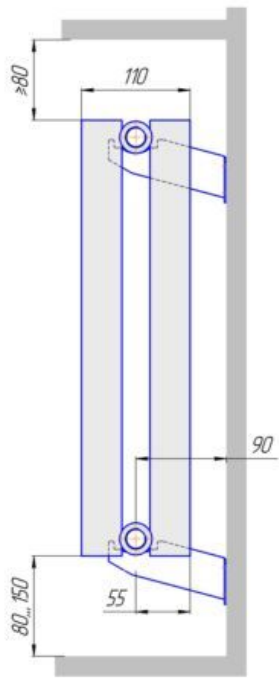

Параллели 2 шаг 25

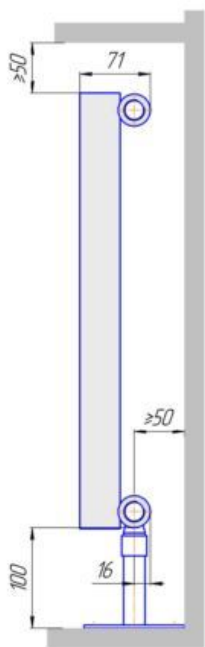
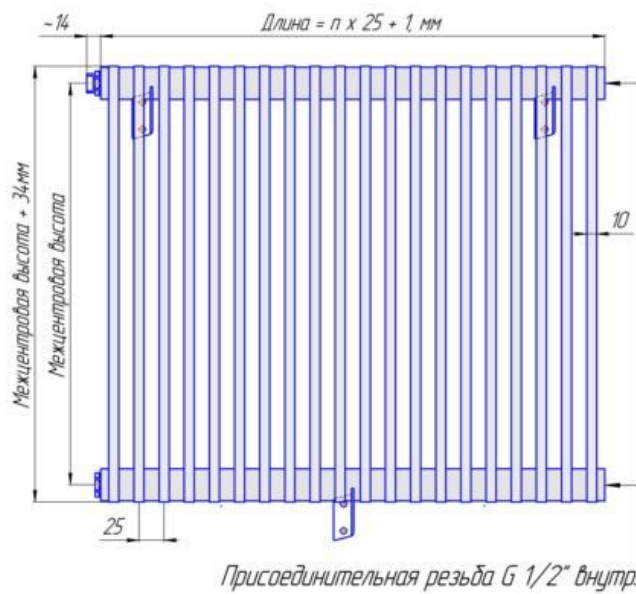

Параллели 1 шаг 25 нв

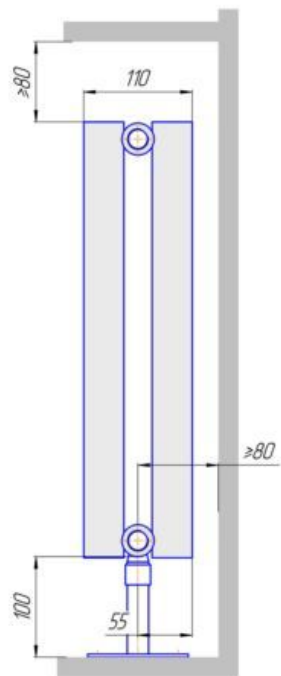

Параллели 2 шаг 25 нв

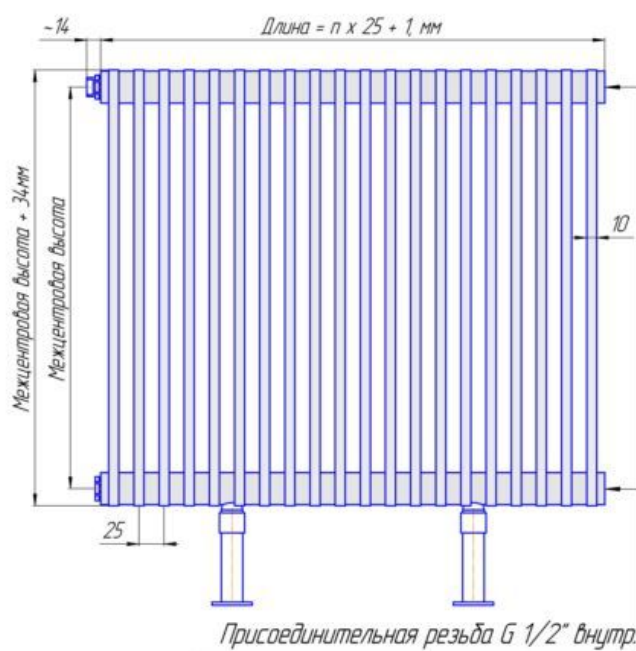

Параллели 1 шаг 25



Параллели 2 шаг 25

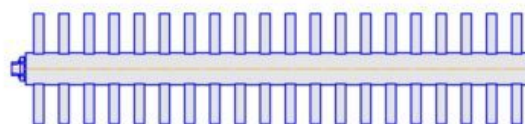

Монтажная схема напольные и настенные Параллели В шаг 30, нижнее подключение

Радиаторы "Параллели В шаг 30 нп", монтажная схема

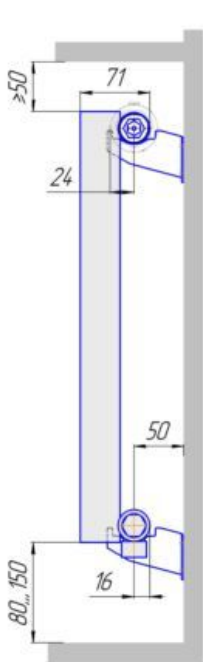

Параллели 1 шаг 30 нп

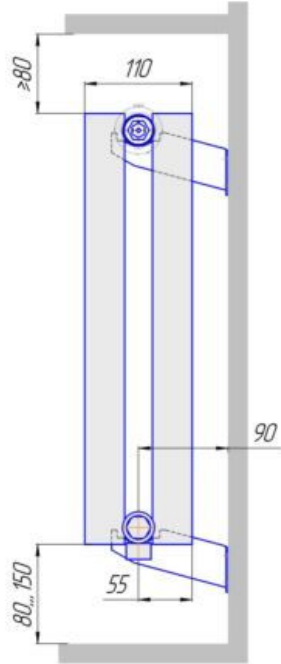

Параллели 2 шаг 30 нп

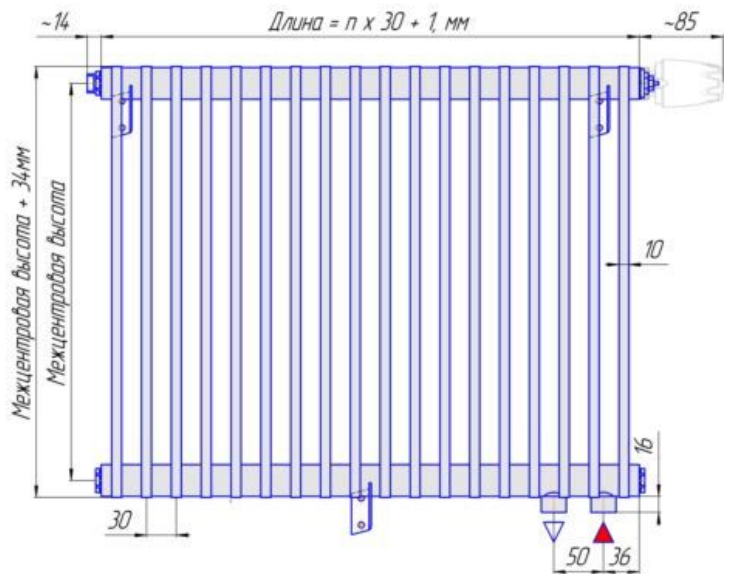

Присоединительная резьба G 1/2" внутр.

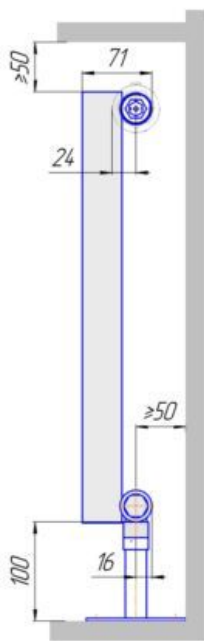

Параллели 1 шаг 30 нп нв

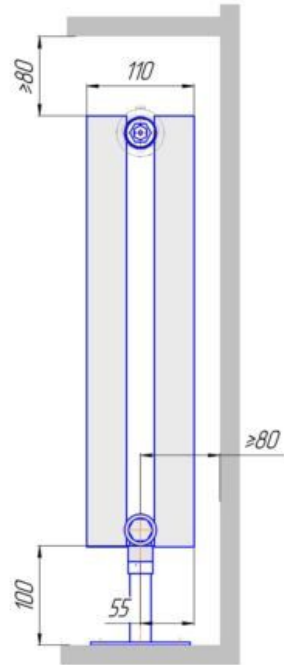

Параллели 2 шаг 30 нп нв

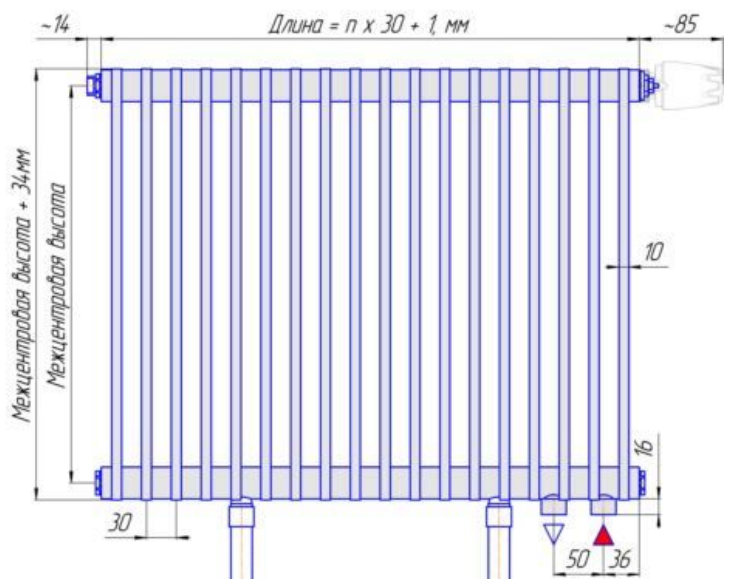

Присоединительная резьба G 1/2" внутр.

Параллели 1 шаг 30 нп



Параллели 2 шаг 30 нп

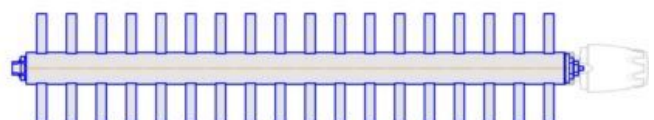

Монтажная схема напольные и настенные Параллели В шаг 30, боковое подключение

Радиаторы "Параллели В шаг 30", монтажная схема

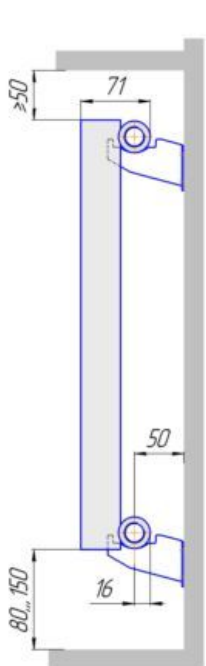

Параллели 1 шаг 30

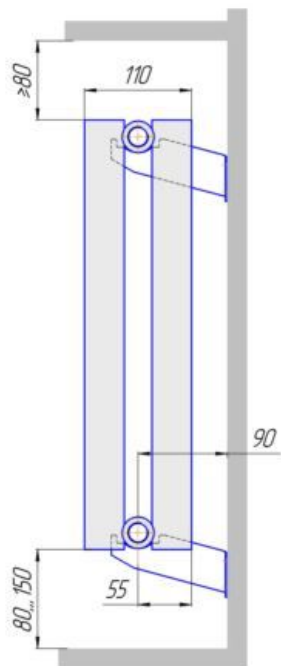

Параллели 2 шаг 30

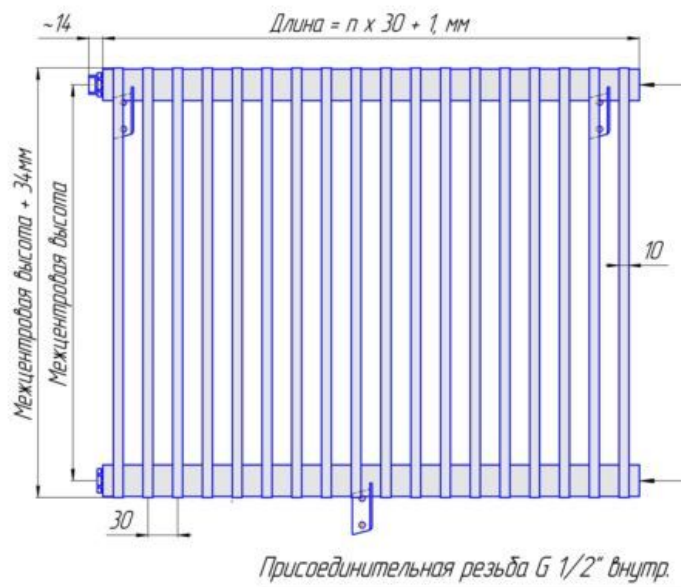

Присоединительная резьба G 1/2" внутр.

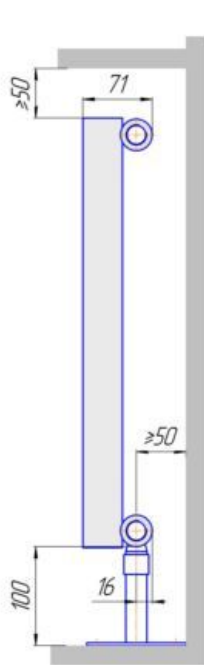

Параллели 1 шаг 30 нв

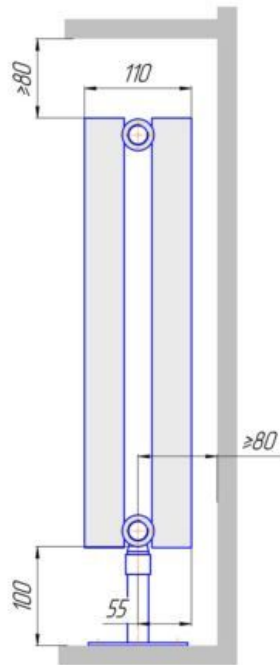

Параллели 2 шаг 30 нв

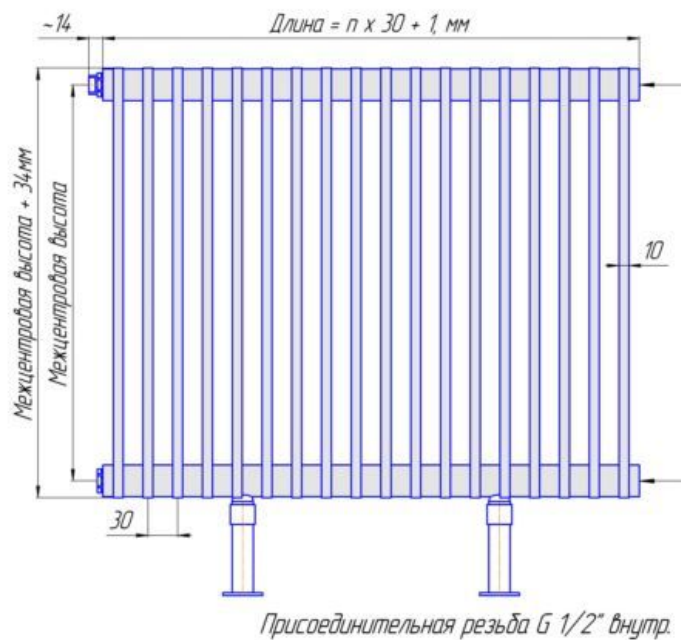

Присоединительная резьба G 1/2" внутр.

Параллели 1 шаг 30



Параллели 2 шаг 30

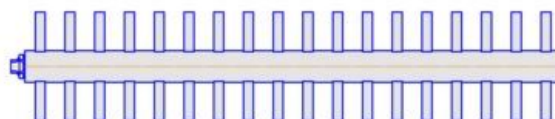

Монтажная схема напольные и настенные Параллели Г шаг 25, нижнее подключение

Радиатор Параллели Г шаг 25, монтажная схема.

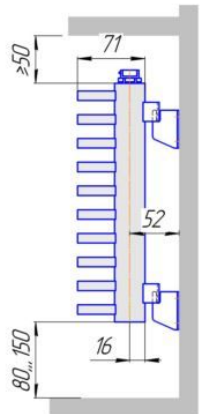

Параллели Г1 шаг 25

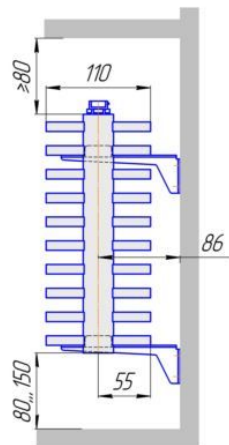

Параллели Г2 шаг 25

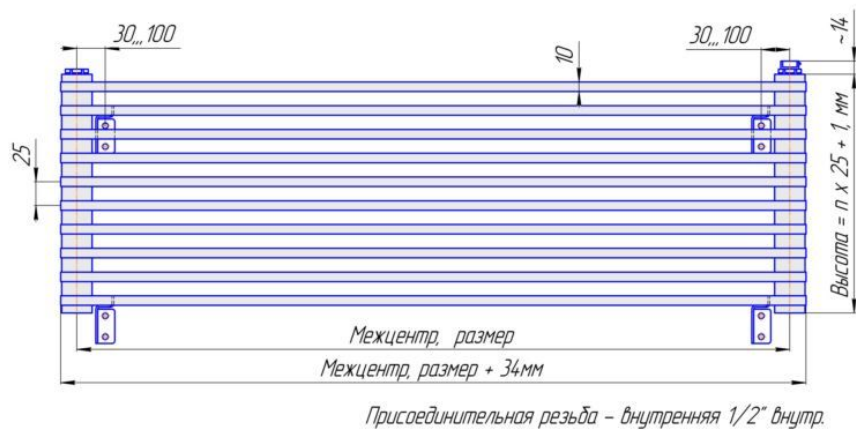

Присоединительная резьба - внутренняя 1/2" внутр.

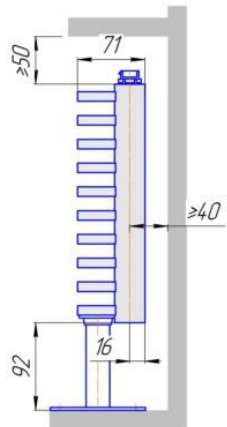

Параллели Г1 шаг 25 нв

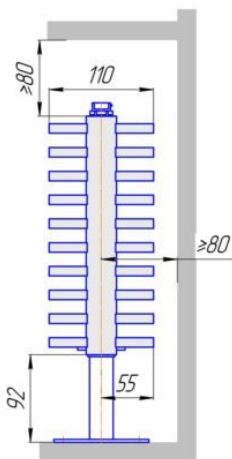

Параллели Г2 шаг 25 нв

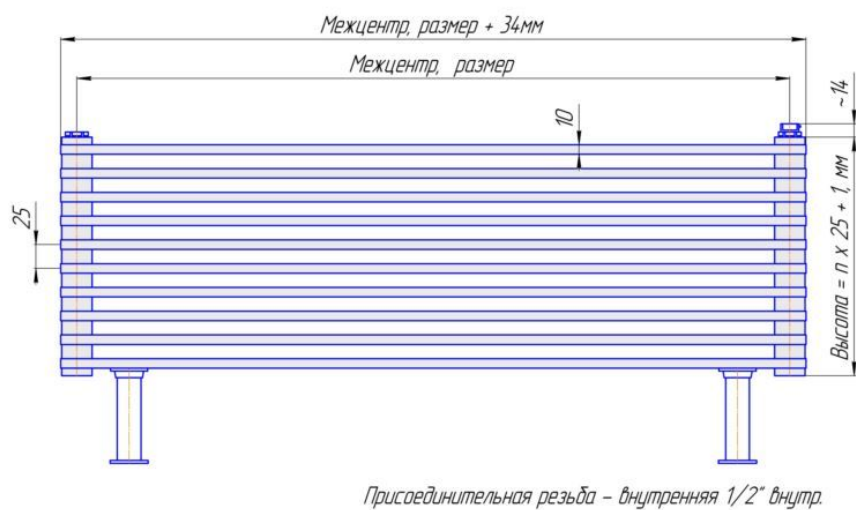

Присоединительная резьба - внутренняя 1/2" внутр.

Параллели Г1 шаг 25



Параллели Г2 шаг 25



Монтажная схема напольные и настенные Параллели Г шаг 30, нижнее подключение

Радиатор Параллели Г шаг 30, монтажная схема.

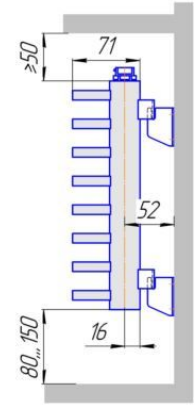

Параллели Г1 шаг 30

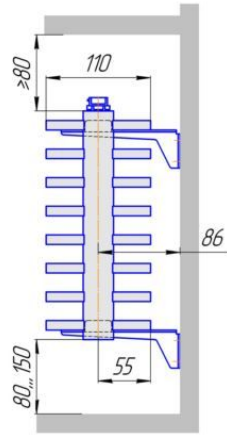

Параллели Г2 шаг 30

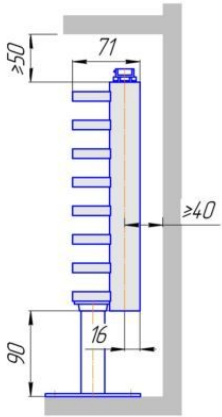
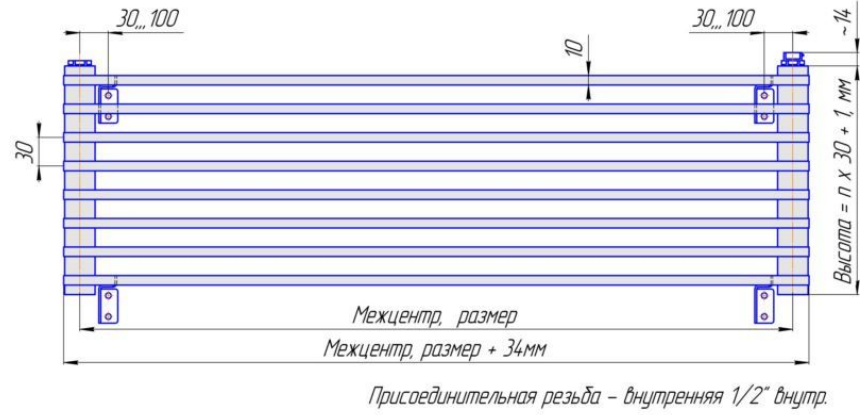

Параллели Г1 шаг 30 нв

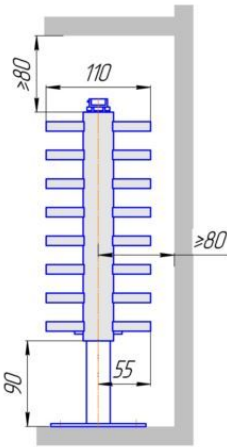

Параллели Г2 шаг 30 нв

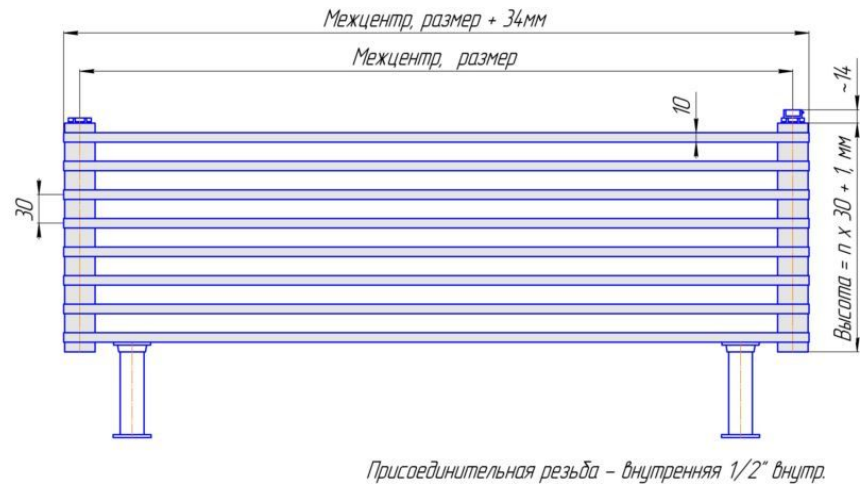

Параллели Г1 шаг 30



Параллели Г2 шаг 30

